

GUÍA DE USUARIO 4300-MINIMAX

ANDAMIO MÓVIL DE ALUMINIO

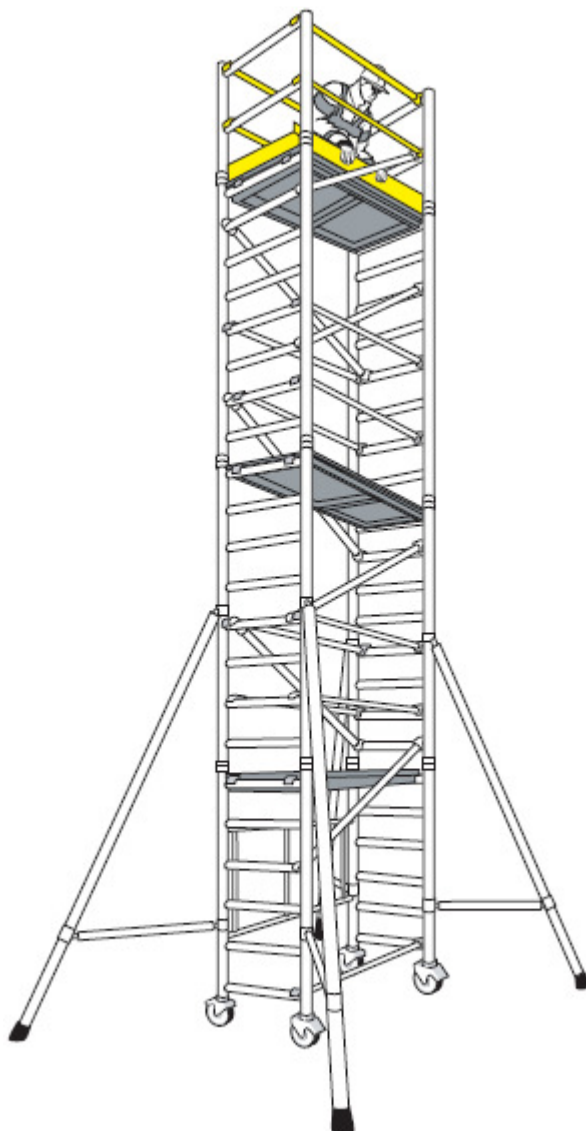

INTRODUCCIÓN

Por favor, lea esta guía detenidamente

Por favor, tenga en cuenta que los diagramas son sólo para fines ilustrativos.

Esta guía de usuario proporciona instrucciones paso a paso para asegurar que su sistema se monta de forma fácil y segura. La ley obliga que la persona que monte, desmonte o altere los andamios debe ser competente para esta función. Cualquier persona que monte un andamio Minimax deberá tener una copia de ésta guía.

Si necesita más información, consejo, guías adicionales o cualquier otro tipo de ayuda con este producto, por favor contacte con EOPSA, llamando al 93 840 41 77.

NORMATIVAS

El andamio MINIMAX de aluminio ha sido probado y certificado según EN1004:2004 clase 3.

EVALUACION DE RIESGOS

Por favor, asegúrese de que usted llegó a la decisión de utilizar este producto tras llevar a cabo una evaluación completa del riesgo.

PREPARACION E INSPECCIÓN

Inspeccione el equipo antes de su uso para asegurarse de que no está dañado y que funciona correctamente. Los componentes que estén en mal estado o rotos, no deberán ser usados.

USO SEGURO

- Compruebe que todos los componentes están en su sitio, sin daños y que funcionan correctamente. (Tabla de componentes). Los componentes que estén en mal estado o rotos, no deberán ser usados.
- Comprobar si el terreno en el que se va a montar el andamio es capaz de soportarlo.
- Se deberá acceder al andamio por el interior durante el montaje y el uso del mismo.
- Se recomienda que los andamios estén apoyados a una estructura sólida cuando dejan de ser usados.
- Los brazos ajustables deberían ser usados para nivelar y no para ganar altura extra.

LEVANTAMIENTO DE LOS ANDAMIOS

- Los componentes de los andamios deberían ser levantados usando un material de elevación fiable (ej. cuerda fuerte), usando un nudo fiable para garantizar la sujeción segura y siempre ascendiendo por el interior del andamio.
- Los andamios móviles no deberán ser levantados con una grúa o con cualquier otro tipo de dispositivo de suspensión.

CARGAS MAXIMAS DE TRABAJO SEGURAS

- La carga máxima de seguridad en cada plataforma (el peso de los usuarios + las herramientas + material) es de 220 kg.
- La carga máxima de seguridad del andamio (el peso de los usuarios + las herramientas + material) para completar el andamio es de 500 kg menos el mismo peso del andamio.
- La carga máxima de seguridad en la plataforma del andamio (220 Kg) debe ser distribuida por encima de las mismas.
- Todas las cargas deben estar uniformemente por encima de la plataforma(s):

Altura de trabajo (m)	2.6	2.8	3.7	4.7	5.7	6.8	7.8
Altura plataforma (m)	0.6	0.87	1.65	2.7	3.7	4.8	5.8
Peso del andamio (Kg)	34	42	56	105	120	157	174
Carga máxima (Kg)	220	220	220	395	380	343	323

IMPORTANTE

- La carga máxima de seguridad del andamio, es la carga total de los usuarios, el material y las herramientas.
- La carga máxima de seguridad en la plataforma que puede ser colocado en cualquier plataforma de un andamio, es de 220 kg, los cuales están distribuidos de forma uniforme por toda la plataforma.
- Donde hay sólo 1 plataforma en un andamio, la carga máxima de seguridad está limitada a 220 Kg.

LISTADO DE COMPROBACIÓN

DESCRIPCIÓN	OK	NOK
Asegúrese que los anclajes de los tirantes funcionan y se cierra correctamente antes del montaje		
Inspeccione los componentes antes del montaje		
Inspeccione el andamio antes de su uso		
Verticalidad y nivelado del andamio		
Ruedas bloqueadas y patas correctamente ajustadas		
Tirantes diagonales encajados		
Estabilizadores bien ajustados y colocados donde se especifica		
Plataformas ubicadas donde se especifica y con los seguros colocados		
Rodapiés ubicados		
Compruebe que las barandillas de protección están encajadas correctamente. Vea la ilustración.		

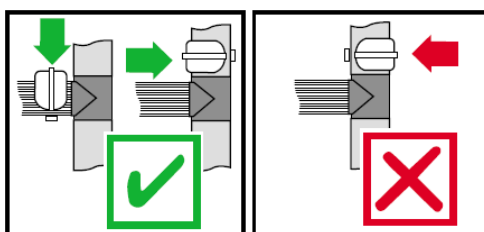

Siempre encájese como se muestra.

Compruebe esta lista antes de usarlo cada vez.

ESTABILIZADORES

- Cuando se utiliza el andamio de 1,7 mts en el exterior, deberá colocarse 4 estabilizadores pequeños.
- La tabla de cantidades muestra la estabilización recomendada. En circunstancias donde está restringida la distancia al suelo para los estabilizadores, contacte con nuestro proveedor para que le aconseje.

MOVIMIENTO

- El andamio sólo debería moverse manualmente, y únicamente desde la base.
- Cuando mueva el andamio, vaya con cuidado con el sistema eléctrico, en concreto las líneas aéreas, además de los cables o las partes móviles de las máquinas.
- No deberá haber ninguna persona encima del andamio mientras éste está en movimiento.
- Se deberá ir con cuidado cuando se empuja un andamio, sobretodo en terrenos abruptos o en desnivel, teniendo cuidado de bloquear y desbloquear las ruedas.
- Si los estabilizadores están colocados, deberán estar a un máximo de 25 mm por encima del suelo para evitar obstáculos en el suelo.
- La altura total del andamio cuando se mueve, no debe exceder 2,5 veces las dimensiones mínimas de la base, o 4 metros de la altura total.
- Antes de usar el andamio, compruebe que está correcto y completo.
- Después de cada movimiento de uso del andamio, use un nivelador para comprobar que está vertical y encaje las patas ajustables según sea necesario.
- No mueva el andamio con vientos superiores a 7,7 metros por segundo.

SEGURIDAD ANTE TODO

DURANTE SU USO

Tenga cuidado con los fuertes vientos. Recomendamos que con vientos superiores a 7,7 metros por segundo, deje de trabajar en el andamio y no intente moverlo. Si el viento empieza a ser una brisa importante, a 11,3 metros por segundo, ate el andamio a una estructura rígida. Si el viento es como si llegara un vendaval, por encima de los 18 metros por segundo, el andamio deberá ser desmontado.

DESCRIPCIÓN DEL AIRE	EFFECTOS	ESCALA BEAUFORT	VELOCIDAD EN M/S
Brisa media	Levanta el polvo y el papel	4	4-6
Brisa fuerte	Grandes ramas en movimiento, silba.	6	11-14
Vendaval	Caminar es difícil	8	17-21

- Tenga cuidado con los edificios de composición abierta, que pueden causar efecto embudo.
- No abuse del equipo. Los componentes rotos o en mal estado no deben ser usados.
- El subir y bajar los componentes, herramientas, y/o materiales con cuerda debería llevarse a cabo en la parte inferior.
- Asegúrese de que la carga máxima de seguridad de las cubiertas de apoyo y la estructura del andamio no se supera.
- El andamio Minimax es una plataforma de trabajo y no debe ser usado como un medio de acceso o salida a otras estructuras.
- Tenga cuidado con las fuerzas horizontales (ej. Herramientas eléctricas) las cuales pueden generar inestabilidad. **Máxima fuerza horizontal es de 20 kg.**
- Los andamios móviles no están diseñados para ser suspendidos (por favor, consulte a su proveedor para que le aconseje.)
- No use cajas, escaleras de tijera ni otros objetos en la plataforma para ganar altura extra.

MANTENIMIENTO-ALMACENAJE-TRANSPORTE

- Todos los componentes y sus partes deben ser regularmente inspeccionados para identificar daños, en concreto las uniones. Los componentes o en mal estado deberán ser sustituidas.
- La garra del tirante, el clip de enclavamiento del bastidor, los cerramientos de las trampillas y los de las plataformas deben ser constantemente revisados para asegurarnos que cierran correctamente.
- Los componentes deben estar almacenados con el debido cuidado para prevenir golpes.
- Asegúrese de que los componentes no están dañados por excesiva fuerza de los flejes cuando los transportamos.

GUÍA DE USUARIO 4300-MINIMAX

COMPONENTES

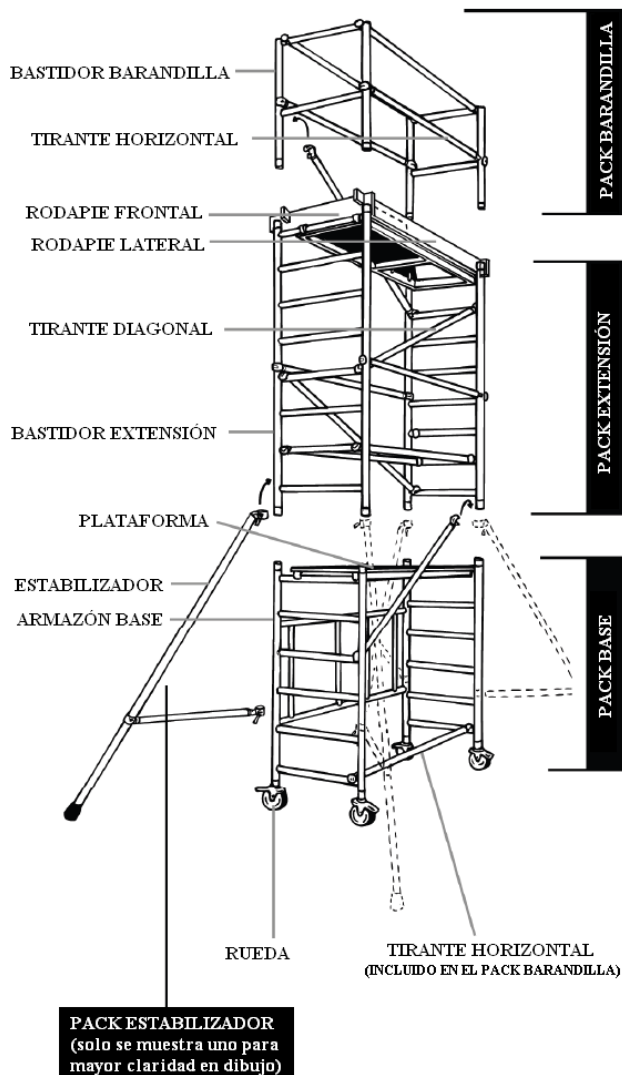

CUADRO DE CANTIDADES POR PACKS

ALTURA DE TRABAJO (m)	2.8	3.7	5.7	7.8
ALTURA PLATAFORMA (m)	0.9	1.7	3.7	5.8
DESCRIPCIÓN	PESO	CANTIDADES		
PACK BASE	34	1	1	1
PACK BARANDILLA	16		1	1
PACK EXTENSIÓN	47			1
PACK ESTABILIZADOR PEQUEÑO ^A	12		2 ^B	2
PACK ESTABILIZADOR MEDIANO ^A	18			2
PACK RODAPIE	5	1	1	1
PATAS AJUSTABLES ^C	5	1 ^D	1	1

CUADRO DE CANTIDADES COMPONENTES

ALTURA DE TRABAJO (m)	2.8	3.7	5.7	7.8
ALTURA PLATAFORMA (m)	0.9	1.7	3.7	5.8
DESCRIPCIÓN	CANTIDADES			
ARMAZÓN BASE	1	1	1	1
PLATAFORMA	1	1	2	3
BASTIDOR EXTENSIÓN			2	4
TIRANTES DIAGONALES		1	4	7
TIRANTES HORIZONTALES	3	5	9	13
RODAPIE	4 ^D	4	4	4
BASTIDOR BARANDILLA		2	2	2
ESTABILIZADORES PEQUEÑOS ^A		4 ^B	4	
ESTABILIZADORES MEDIANOS ^A				4
PATAS AJUSTABLES ^C	4	4	4	4

^A SE VENDEN EN PACKS DE 2 UNIDADES

^B SOLO REQUERIDO PARA USO EXTERNO

^C PATAS AJUSTABLES SÓLO REQUERIDAS PARA SUELOS IRREGULARES O CON DESNIVEL

^D RODAPIES SÓLO SON NECESARIOS SI LA EVALUACIÓN DE RIESGOS ASÍ LO REQUIERE

COLOCACIÓN PATAS AJUSTABLES

Si el terreno es abrupto o en desnivel necesitará colocar los brazos ajustables.

Gire la base hacia abajo para que las ruedas estén enfocadas hacia arriba.

Recomendamos que se haga entre dos personas para facilitar el proceso.

Use una llave fija de 19 mm para aflojar el tornillo y quitar la rueda de la base.



Siga las instrucciones del pack ajustable para cambiar la espiga larga, por una más pequeña que la que le había suministrado el proveedor.

Inserte la nueva rueda a una pata ajustable y entonces vuelva a apretar el tornillo de fijación con la llave siguiendo las instrucciones. Repita el proceso en las otras ruedas y patas ajustables. Inserte las 4 patas y los encajes de las ruedas en la unidad base.

Gire la base hacia el lado correcto con las ruedas en el suelo. Use un nivelador para comprobar que la unidad base está nivelada.

Ajuste las patas según sea necesario, para nivelar la base.

IMPORTANTE: sólo use los brazos ajustables para nivelar la base y no para ganar altura.

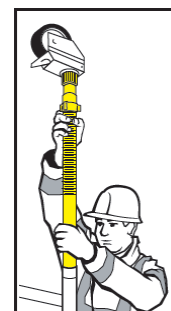

PROCESO DE MONTAJE

FASE 1

ALTURA MÁXIMA DE PLATAFORMA 0.9M

ALTURA MÁXIMA DE TRABAJO 2.9M

- PACK BASE
- PACK PATAS AJUSTABLES (Requeridas sólo para suelos irregulares y con desnivel)
- PACK RODAPIE (Requerido sólo si la evaluación de riesgos lo considera necesario)

LEVANTAR LA UNIDAD BASE

Mueva la parte base del andamio en la posición correcta y despliegue los bastidores centrales.

Empuje el centro del bastidor plegable hacia el exterior, hasta que las dos articulaciones del medio se bloqueen. Compruebe que el disparador en ambas articulaciones de la bisagra se ha movido hacia fuera a la posición cerrada.



1 Bloquee los frenos de las cuatro ruedas. Garantice que las ruedas están mirando hacia fuera de la unidad base. Comprobar que el terreno es plano y que todas las ruedas están en contacto con el suelo. Use un nivelador para comprobar que la base está recta. Si el terreno está abrupto o en desnivel, necesitaremos patas ajustables. Vea el capítulo de las patas ajustables.

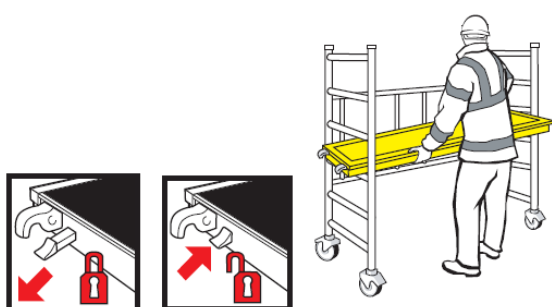

2 Posicione la plataforma a la altura necesaria en los peldaños de la unidad base del bastidor. No coloque la plataforma por encima del 3º peldaño. Encaje los seguros, por debajo de los peldaños, en ambos finales de la plataforma.

Acceda a la plataforma como muestra la secuencia.

IMPORTANTE: Nunca suba al andamio desde la parte exterior de la base. Nunca reposicione el andamio desde la plataforma.

Si la evaluación de riesgos lo muestra necesario, encaje los rodapiés a la plataforma comprobando que no hay huecos. Vea el capítulo de COLOCAR RODAPIES.

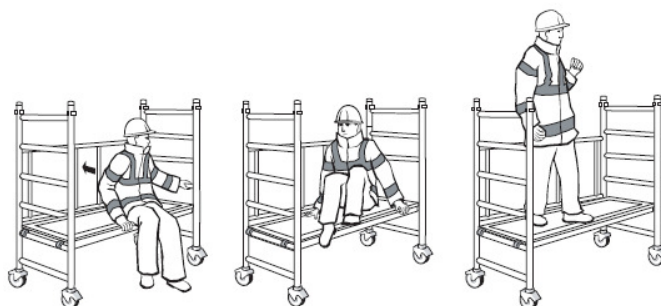

NOTA: Si la evaluación de riesgos considera que es necesario barandillas para una altura de plataforma de 0.9m, contacte con su proveedor o con EOPSA, porque existe un pack barandilla especial para esta altura.

PROCESO DE MONTAJE

FASE 2

ALTURA MÁXIMA DE PLATAFORMA 1.7M

ALTURA MÁXIMA DE TRABAJO 3.7M

- PACK BASE
- PACK PATAS AJUSTABLES (Requeridas sólo para suelos irregulares y con desnivel)
- PACK BARANDILLAS
- 2 PACKS ESTABILIZADORES PEQUEÑOS (2 estabilizadores por pack), (sólo necesarios para uso en exteriores)
- PACK RODAPIE (Requerido sólo si la evaluación de riesgos lo considera necesario)

CONTINUAMOS DESDE EL PASO 1 DE LA FASE 1 – LEVANTAR LA UNIDAD BASE

NOTA: Si el terreno es abrupto o con desnivel necesitará montar patas ajustables. Ver Colocación Patas Ajustables.

2 Encaje el tirante horizontal en el peldaño más bajo de la parte frontal de la unidad base.

IMPORTANTE: Asegúrese de que los tirantes están colocados en posición.

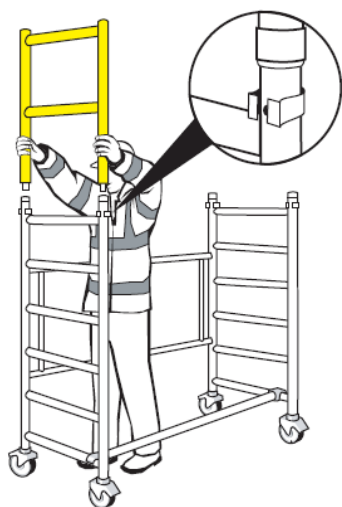

3 Encaje los 4 clips de anclaje entre tramos suministrados con el paquete barandilla.

Abra el clip por encima de la parte base y deslícelo hasta el agujero en la parte alta del bastidor del armazón base.

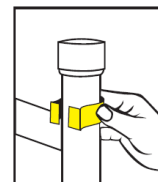
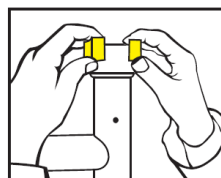

Encaje el bastidor barandilla (tramo 2 peldaños) al final de la unidad base. Asegúrese de que los cuatro clips del bastidor están enganchados.

4 Coloque los tirantes diagonales entre el 5º peldaño de la unidad base y la parte más baja del bastidor barandilla.

IMPORTANTE: asegúrese siempre de que están completamente cerrados en la posición.

Encaje la plataforma con trampa en el 6º peldaño de la unidad base. Enganche los seguros, por debajo de los peldaños, en ambos lados de la plataforma.

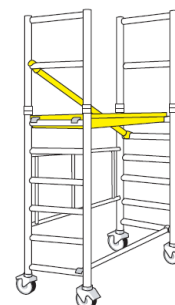

GUÍA DE USUARIO 4300-MINIMAX



5 Si el andamio está siendo usado en el exterior, utilice un estabilizador pequeño en ambos lados del andamio. Afloje las abrazaderas y colóquelo en la parte más elevada del andamio. Apriete las abrazaderas. Consulte la sección de los estabilizadores para guiarse en la colocación de los estabilizadores.

6 Acceda al andamio por la parte interior y desde la parte protegida dentro de la plataforma, encaje los 4 tirantes horizontales como barandillas, en los peldaños superior e inferior del bastidor barandilla, en ambos lados de la plataforma.

IMPORTANTE: Asegúrese de que los tirantes están correctamente cerrados en la posición.



Cuando los tirantes horizontales están correctamente colocados como las barandillas, deben estar colocados entre 0,5 mts y 1 mts por encima de la superficie de la plataforma.

NUNCA se apoye en la plataforma hasta que las barandillas de protección estén en su sitio.

Si la evaluación de riesgos muestra que es necesario, encaje los rodapiés a la plataforma comprobando que no hay agujeros y que la trampilla de la plataforma abre y cierra correctamente. Vea el capítulo de COLOCAR RODAPIES.

La estructura del andamio está ahora completada a 1,7 mts de altura de plataforma.

PROCESO DE MONTAJE

FASE 3

ALTURA MÁXIMA DE PLATAFORMA 3.7M

ALTURA MÁXIMA DE TRABAJO 5.7M

- PACK BASE
- PACK PATAS AJUSTABLES (Requeridas sólo para suelos irregulares y con desnivel)
- PACK EXTENSIÓN (Incluye rodapié)
- PACK BARANDILLA
- 2 PACKS ESTABILIZADORES PEQUEÑOS (2 estabilizadores por pack)

CONTINUAMOS DESDE EL PASO 2 DE LA FASE 2 – LEVANTAR LA UNIDAD BASE

NOTA: Si el terreno es abrupto o con desnivel necesitará montar patas ajustables. Ver Colocación Patas Ajustables.

3

Encaje los 4 clips de anclaje entre tramos suministrados con el paquete barandilla.

Abra el clip por encima de la parte base y deslícelo hasta el agujero en la parte alta del bastidor del armazón base.

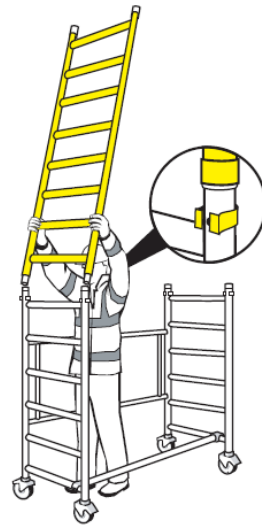
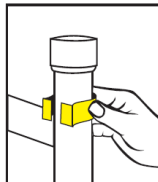
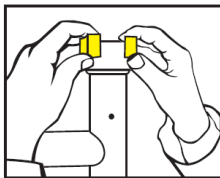

Encaje el bastidor extensión (tramo 8 peldaños) al final de la unidad base. Asegúrese de que los cuatro clips del bastidor están enganchados.

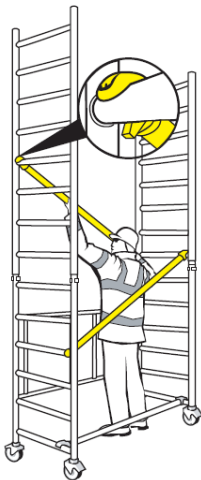

4

Coloque el tirante diagonal entre el 4º y el 7º peldaño del andamio.

IMPORTANTE: Asegúrese de que los tirantes están siempre cerrados en posición. Coloque otro al otro lado, entre el 7º y el 10º peldaño.

Siempre asegúrese de que los tirantes están cerrados y conectados en la parte más baja del bastidor con la parte superior del otro bastidor.



5

Coloque un estabilizador pequeño a cada lado del andamio.

Afloje las abrazaderas y colóquelas alrededor de los montantes del andamio. Apriete las pinzas con la mano y con fuerza.

Consulte la sección estabilizadores para guiarse en la colocación de los estabilizadores.

6 Posicione la plataforma con trampilla en el 8º peldaño del andamio. Encaje los seguros, por debajo de los peldaños, en ambos finales de la plataforma.

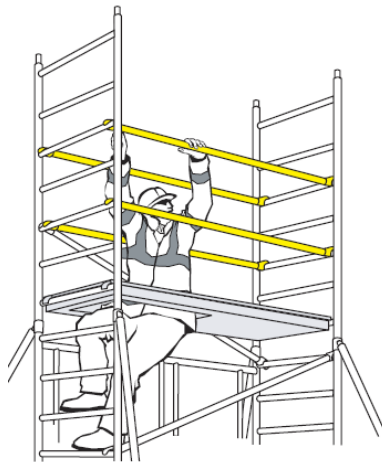
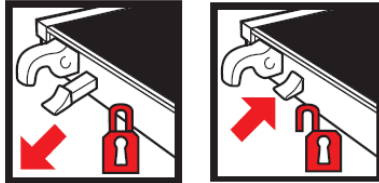

7 Acceda al andamio por el interior y desde la parte protegida dentro de la trampilla, encaje los 4 tirantes horizontales como barandillas de protección, 2 y 4 peldaños por encima de la plataforma, en ambos lados del andamio.

IMPORTANTE: asegúrese siempre que los tirantes están siempre bien encajados en posición.

Cuando los tirantes horizontales están colocados como barandillas de protección, deberán estar entre 0,5 y 1 mts por encima de la superficie de la plataforma.

NUNCA se apoye en la plataforma hasta que las barandillas de protección estén en su sitio.

8 Coloque un tercer tirante diagonal. El tirante diagonal deberá seguir en zigzag en lados alternos del andamio.

Encaje los cuatro clips de enclavamiento suministrados con el paquete barandilla.

Coloque el bastidor barandilla (2 peldaños) a ambos lados del bastidor extensión. Asegúrese de que los cuatro clips del bastidor están encajados.

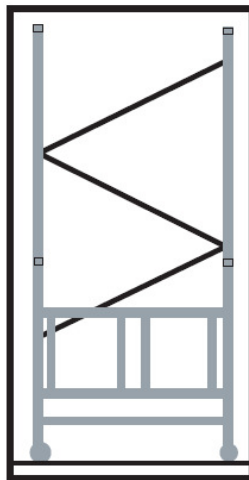
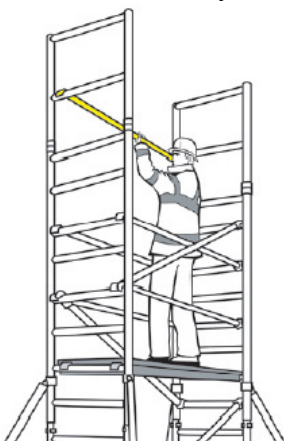

9 Coloque un cuarto tirante diagonal entre el peldaño más bajo y el 2º peldaño del bastidor barandilla y el 8º peldaño del bastidor extensión.

10 La plataforma deberá estar colocada en el 6º peldaño del andamio como se muestra a continuación:

En la parte superior de la plataforma, desenganche los 4 ganchos de los tirantes más lejanos desde la plataforma pero deje los tirantes en posición.

Desde la parte protegida de la plataforma con trampilla, desenganche los 4 ganchos restantes de los tirantes y quite los 4 tirantes barandilla.

Descienda del andamio. Los seguros de la plataforma deben estar sueltos en el andamio para poder mover la plataforma del peldaño 8º al 6º (los peldaños más altos del bastidor base).

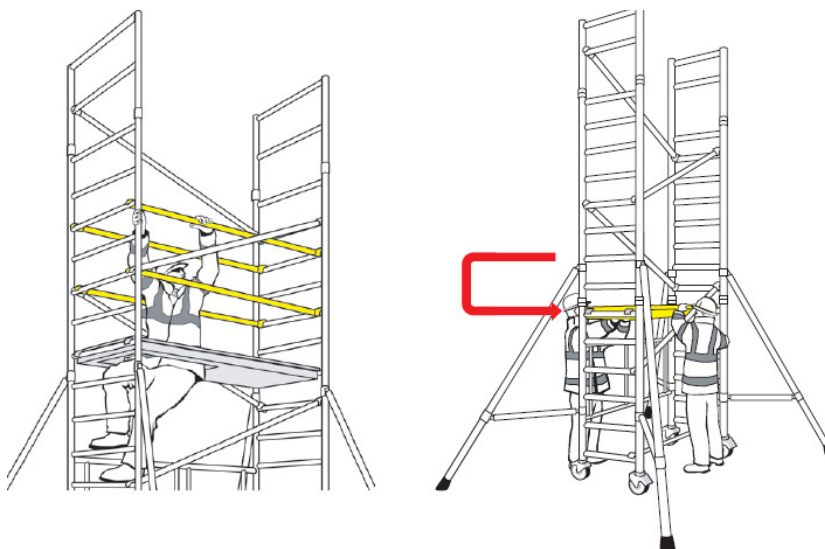

11 Encaje los seguros de la plataforma, por debajo de los peldaños, en ambos lados del final de la plataforma.

Acceda al andamio y desde la parte protegida del andamio vuelva a recolocar los 4 tirantes de las barandillas de protección, 2 y 4 peldaños por encima de la plataforma, en ambos lados del andamio.

NUNCA se apoye en la plataforma hasta que los tirantes de las barandillas de protección estén colocados.

12 Coloque una plataforma con trampilla en el peldaño 14º del andamio (el peldaño más alto del bastidor extensión de 8 peldaños).

Encaje los seguros, por debajo de los peldaños, en ambos lados del final de la plataforma.



LA TORRE ESTÁ MONTADA A UNA ALTURA DE PLATAFORMA DE 3.7M



13 Acceda al andamio por el interior y desde la parte protegida de la plataforma con trampilla, encaje los 4 tirantes horizontales como las barandillas de protección en la parte más alta y la más baja del bastidor barandilla, en ambos lados de la plataforma.

NUNCA se apoye en la plataforma hasta que no estén colocadas las barandillas de protección.

Encaje los rodapiés comprobando de que no hay ningún agujero y que la trampilla abra y cierre completamente. Vea colocar rodapiés.

PROCESO DE MONTAJE

FASE 4

ALTURA MÁXIMA DE PLATAFORMA 5.8M

ALTURA MÁXIMA DE TRABAJO 7.8M

- PACK BASE
- PACK PATAS AJUSTABLES (Requeridas sólo para suelos irregulares y con desnivel)
- 2 PACKS EXTENSIÓN (Incluye rodapié)
- PACK BARANDILLA
- 2 PACKS ESTABILIZADORES MEDIANOS (2 estabilizadores por pack)

CONTINUAMOS DESDE EL PASO 7 DE LA FASE 3 – LEVANTAR LA UNIDAD BASE

NOTA: Si el terreno es abrupto o con desnivel necesitará montar patas ajustables. Ver Colocación Patas Ajustables.

8 Colocar un tercer tirante diagonal. El tirante diagonal deberá seguir forma de zigzag en ambos lados del andamio.

Encaje los clips de seguridad suministrados con el segundo paquete de extensión en la parte superior del 8º peldaño del bastidor extensión.

Abra los clips por encima de la parte más alta de la unidad base para enganchar el clip en el agujero de la parte superior.

Encaje un bastidor de 8 peldaños en ambos lados de la unidad base.

Asegúrese de que los 4 clips del bastidor están fijados.

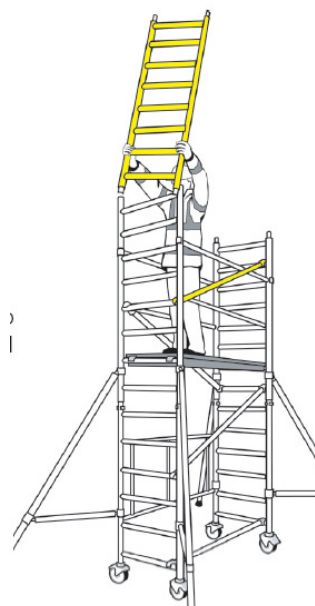

9 Encaje un cuarto tirante diagonal continuando el zigzag en lados alternos del andamio.

Coloque otra plataforma con trampilla en el 16º peldaño del andamio (el 2º peldaño de la parte más alta del bastidor extensión).

Fije los seguros, por debajo de los peldaños, en ambos lados de la plataforma.

10 Acceda al andamio por la parte protegida de la trampilla y coloque el quinto tirante diagonal siguiendo el zigzag en lados alternos del andamio pero colocando el tirante un peldaño por encima de la plataforma, tal y como se muestra.



11 Encaje los 4 tirantes horizontales como barandillas de protección, 2 y 4 peldaños por encima de la plataforma, en ambos lados del andamio.

NUNCA se apoye en la plataforma a menos que estén colocadas las barandillas de protección.

Encaje los 4 clips de seguridad suministrados con el paquete barandilla. Abra los clips por encima de la parte superior del bastidor extensión de 8 peldaños y deslícelos para engancharlo en el agujero colocado en la parte más alta.

Encaje el bastidor barandilla al final de ambos lados del andamio. Asegúrese de que los clips de seguridad del bastidor están fijados.

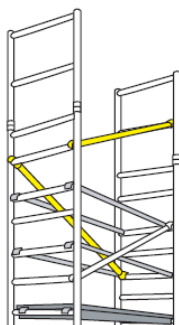

12 Coloque un sexto tirante diagonal continuando el zigzag en ambos lados del andamio pero la parte inferior del gancho, 2 peldaños por encima de la plataforma.

Encaje un 7º tirante diagonal en el lado contrario del andamio entre el 2º peldaño más bajo del bastidor barandilla y el bastidor extensión de 8 peldaños como se muestra.

13 Ambas plataformas deberán estar colocadas en el andamio como sigue a continuación: en la parte superior de la plataforma, desenganche los 4 ganchos de los tirantes más lejanos desde la plataforma con trampilla pero deje los tirantes en posición.

Desde la parte protegida de la plataforma con trampilla, desenganche los 4 ganchos restantes de los tirantes y quite los 4 tirantes barandilla.

Descienda del andamio por la plataforma situada debajo.

Retire la plataforma superior del andamio.

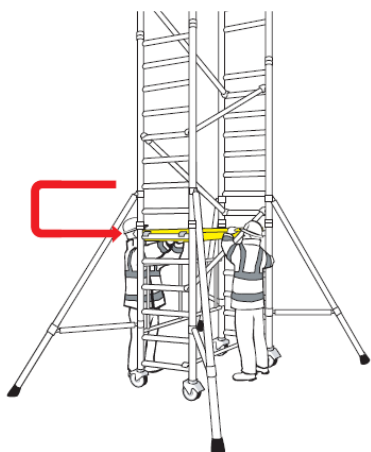

14 Repita los pasos previos de retirada de los tirantes desde la plataforma restante y entonces descienda desde el andamio.

La plataforma restante debe moverse desde el 8º peldaño al 6º peldaño (los peldaños más altos del bastidor base).

Encaje los seguros, por debajo de los peldaños, en ambos extremos de la plataforma.

15 Acceda al andamio desde la parte protegida en la plataforma con trampilla, encaje los 4 tirantes horizontales como barandillas de protección, 2 y 4 peldaños por encima de la plataforma, en ambos lados del andamio.

NUNCA se apoye en una plataforma hasta que los tirantes de las barandillas de protección estén en su sitio.



16 Apoye la plataforma con trampilla en el 14º peldaño del andamio (en el peldaño más alto del primer bastidor extensión).



17 Acceda al andamio y desde la parte protegida de la plataforma vuelva a colocar los 4 tirantes de protección, 2 y 4 peldaños por encima de la plataforma, en ambos lados del andamio.
NUNCA se apoye en la plataforma hasta que los tirantes de las barandillas de protección estén en su sitio.

18 Coloque la plataforma en el peldaño 22 del andamio (los peldaños más altos de la estructura superior del 2º paquete extensión de 8 peldaños). Encaje los seguros, por debajo de los peldaños, en ambos extremos de la plataforma.

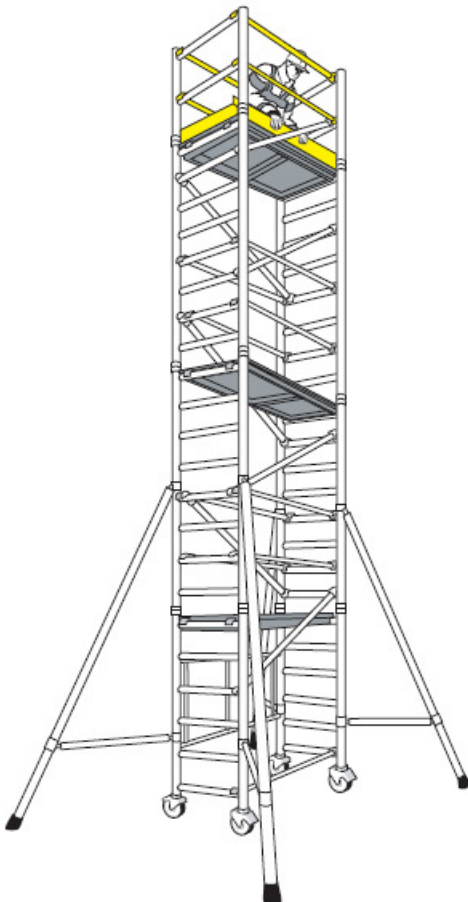

19 Acceda al andamio desde la parte protegida de la plataforma con trampilla encaje los tirantes de las barandillas de protección, 2 y 4 peldaños por encima de la plataforma, en ambos lados del andamio.

NUNCA se apoye en la plataforma hasta que las barandillas de protección estén en su sitio.

Encaje el rodapié comprobando de que no hay huecos y que la plataforma abra y cierre correctamente. Vea el capítulo de colocar Rodapiés.

El andamio está montado a una altura de plataforma de 5,7m.

PROCESO DE DESMONTAJE

Para desmontar el andamio se debe llevar a cabo el proceso contrario al de montaje, paso por paso.

SIEMPRE coloque las plataformas y las barandillas como se muestra. Cuando elimine o vuelva a colocar el bastidor barandilla, siempre proceda como sigue: Desenganche el 4º gancho más lejano de la trampilla pero deje los tirantes en posición. Desde la parte protegida de la plataforma, desenganche los 4 tirantes restantes y entonces descienda.

NUNCA se apoye en la plataforma sin el paquete barandilla de protección.



COLOCAR RODAPIÉS

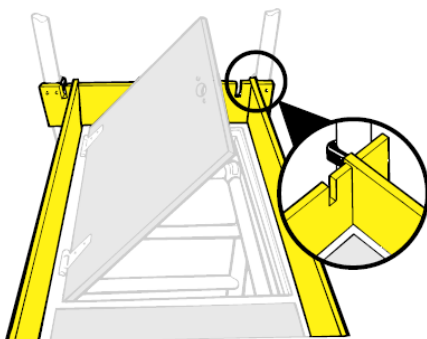

Empiece por colocar los rodapiés frontales, que tienen unos clips de plástico de color rojo. Tienen dos ranuras y se utilizará una u otra dependiendo del lado en que esté colocado el tirante diagonal.

Sujete el rodapié lateral en la ranura correspondiente, como se muestra, asegurando que no hay objetos grandes que puedan caer a través y compruebe que la trampilla pueda abrirse y cerrarse con facilidad.

ESTABILIZADORES

Adhiera un estabilizador a cada rincón del andamio aproximadamente a 45 grados. La abrazadera de abajo debe ser encajada lo más horizontal posible.

Asegúrese de que los 4 pies de goma están en contacto con el suelo y las abrazaderas bien colocadas.

Coloque los estabilizadores como se muestra en el diagrama.

Cuando use los estabilizadores medianos, siempre extienda los pies telescópicos a la máxima posición y fije la posición con el clip de enclavamiento.

Cuando mueva el andamio desbloquee cada pata telescópica justo por encima del suelo, desbloquee las ruedas asegurándose que el suelo es firme y está libre de cualquier obstáculo. Después de moverlo, compruebe que todas las ruedas están firmemente sobre el suelo, bloqueadas, y que el andamio está a nivel. Vuelva a colocar los estabilizadores.

